



GreenLine
Vehículos Eléctricos



MANUAL DE USO

MODELO

M2



ÍNDICE

Indicadores de partes	III
Datos de identificación	V
Tablero digital	VI
Operación de encendido	VII
Control inalámbrico	VIII
Switch y comandos	IX
Operación del acelerador	XI
Proceso de carga	XII
Frenos	XIII
Datos importantes	XIV
Recomendaciones	XV



GreenLine
Vehículos Eléctricos



INDICADORES DE PARTES

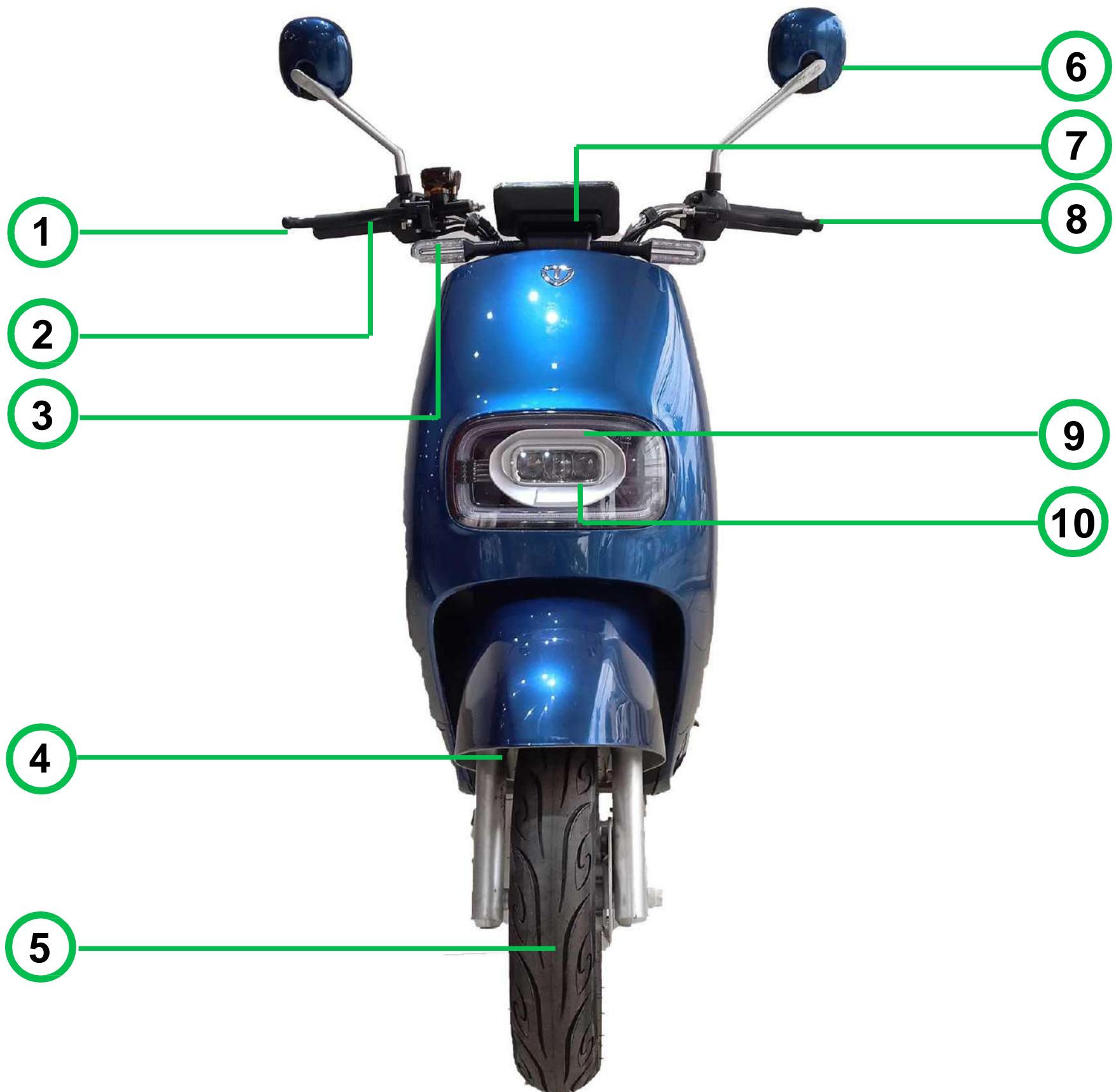

1. Manilla de freno delantero
2. Acelerador
3. Luz direccional delantera
4. Suspensión delantera
5. Neumático Aro 10
6. Espejo
7. Tablero digital
8. Manilla de freno trasero
9. Faro/luz alta
10. Faro/luz baja/luz ambiental

INDICADORES DE PARTES



11. Posa pie

12. Punto de carga

13. Asiento

14. Espaldar

15. Faro/Luz trasera

16. Luz direccional
trasera

17. Motor

18. Llanta aro 10

19. Soporte principal

20. Posa pie de
copiloto

21. Soporte lateral

22. Freno delantero

DATOS DE IDENTIFICACIÓN



Número de VIN



Número de Motor

TABLERO DIGITAL







1. Indicador de velocidad (referencial)
2. Indicadores de luz direccional
3. Indicador de nivel de batería
(Indicador mas preciso cuando el vehículo esta en movimiento)
4. Modo de velocidad
5. Kilometraje acumulado(referencial)
6. Faro/luz ambiental activado
7. Acelerador activado
8. Botón de encendido

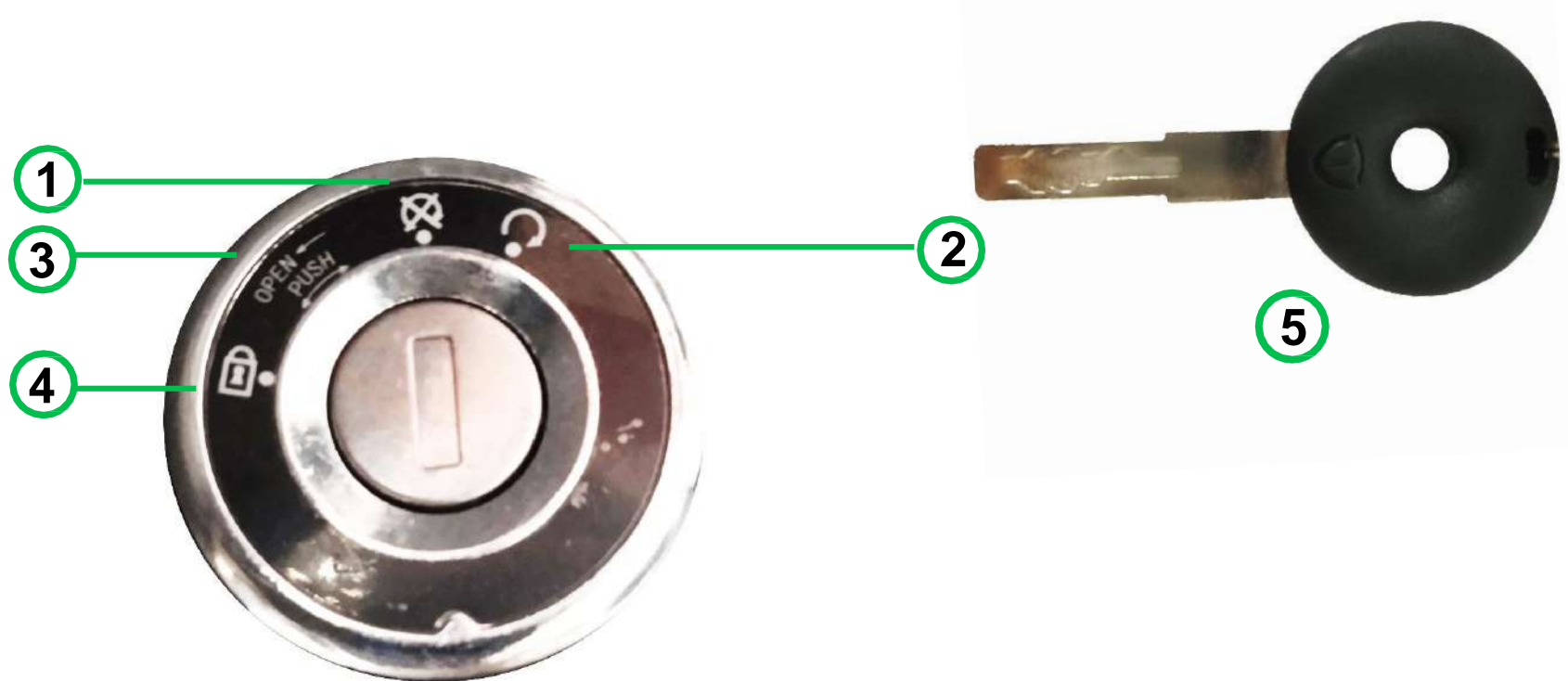

OPERACIÓN DE ENCENDIDO



Interruptor de cuatro posiciones operado por una llave (5). Utilizar una llave para el encendido, abrir el asiento y bloquear el timón

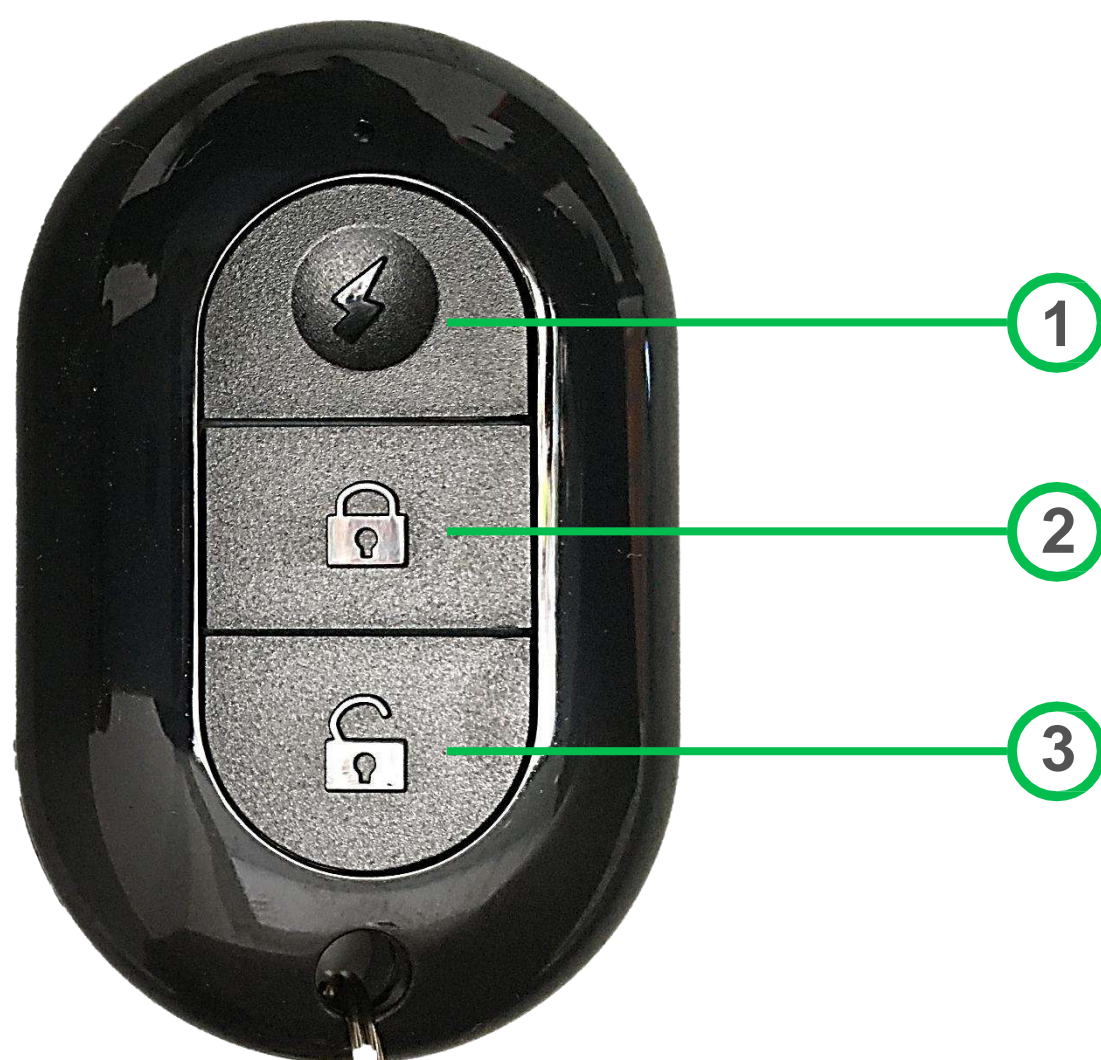

1. Retirar la llave del interruptor cuando se encuentre en la posición  (OFF).
2. Girar la llave hasta la posición  (ON) y encenderá el vehículo.
3. Girar la llave de la posición  hasta la posición OPEN para abrir el asiento. (sentido antihorario).
4. Girar el timón hacia la izquierda y presionar la llave hacia dentro, luego girarla hasta la posición , en sentido antihorario. Retirar la llave y el timón quedará bloqueado.

CONTROL INALÁMBRICO



1. Encendido inalámbrico: Presionar dos veces el botón  para el encendido del vehículo. Se podrá visualizar la activación del tablero y esto, solo se logrará si el vehículo se encuentra con la alarma desactivada.
2. Activación de alarma: Presionar el botón  para activar la alarma. En caso el vehículo se mueva o sea impactado, la bocina sonará tres veces y segundos después continuaría sonando hasta que el motor se bloquee. El vehículo debe estar apagado.
3. Desactivación: Desactivar la alarma y apagar el vehículo inalámbricamente con el botón . El encendido del control es independiente al de las llaves.



SWITCH Y COMANDOS

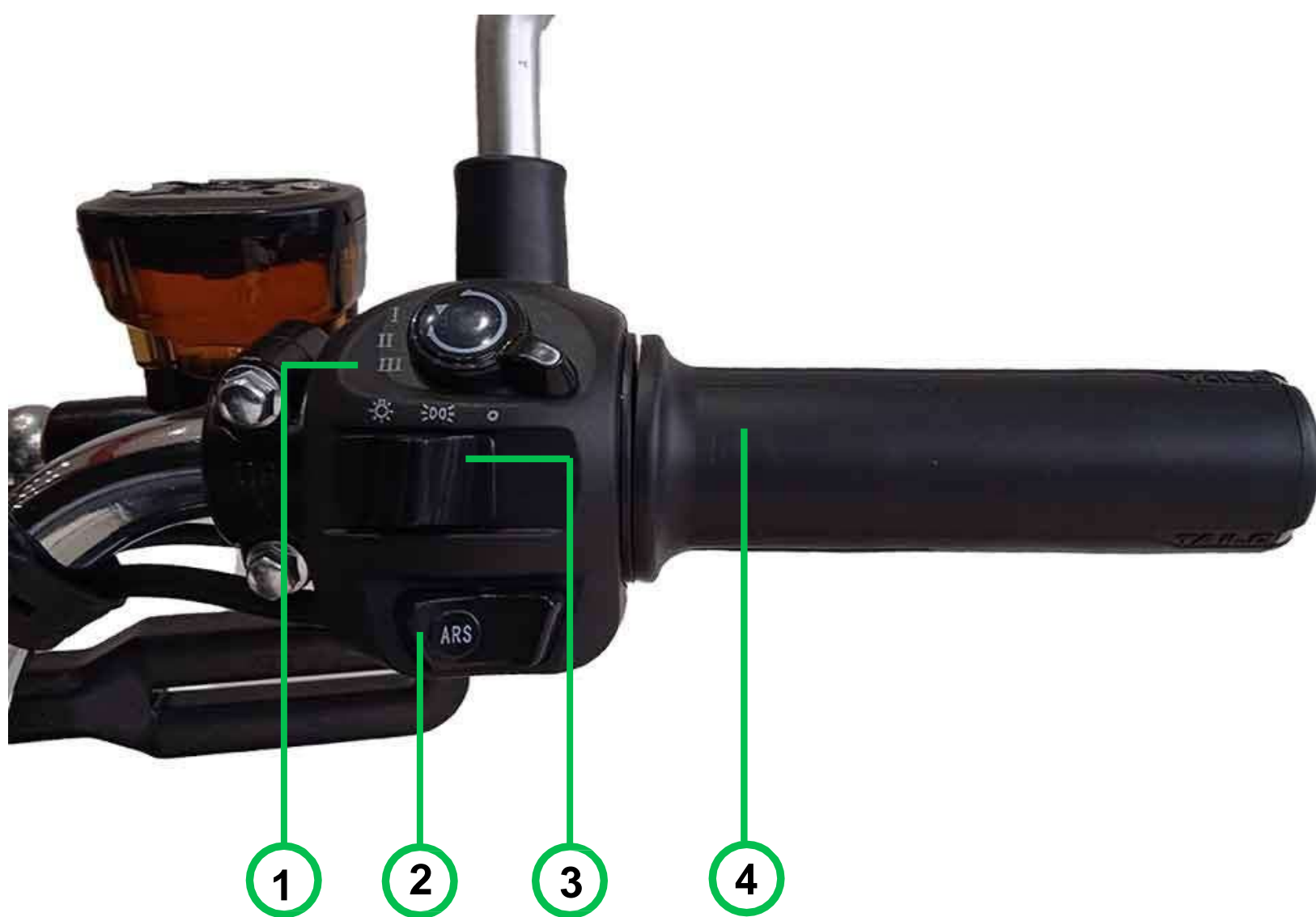

MANDO DERECHO

1. Botón de velocidades: Modo de velocidad
2. Botón de reinicio: Reinicia el sistema eléctrico. Usar en caso el acelerador no funcione.
3. Switch de luces:
 - luz apagada
 - ☰☷ luz trasera y luces baja encendidas
 - ☼ luz delantera y posterior
4. Acelerador: Girar para movilizarse



SWITCHY COMANDOS

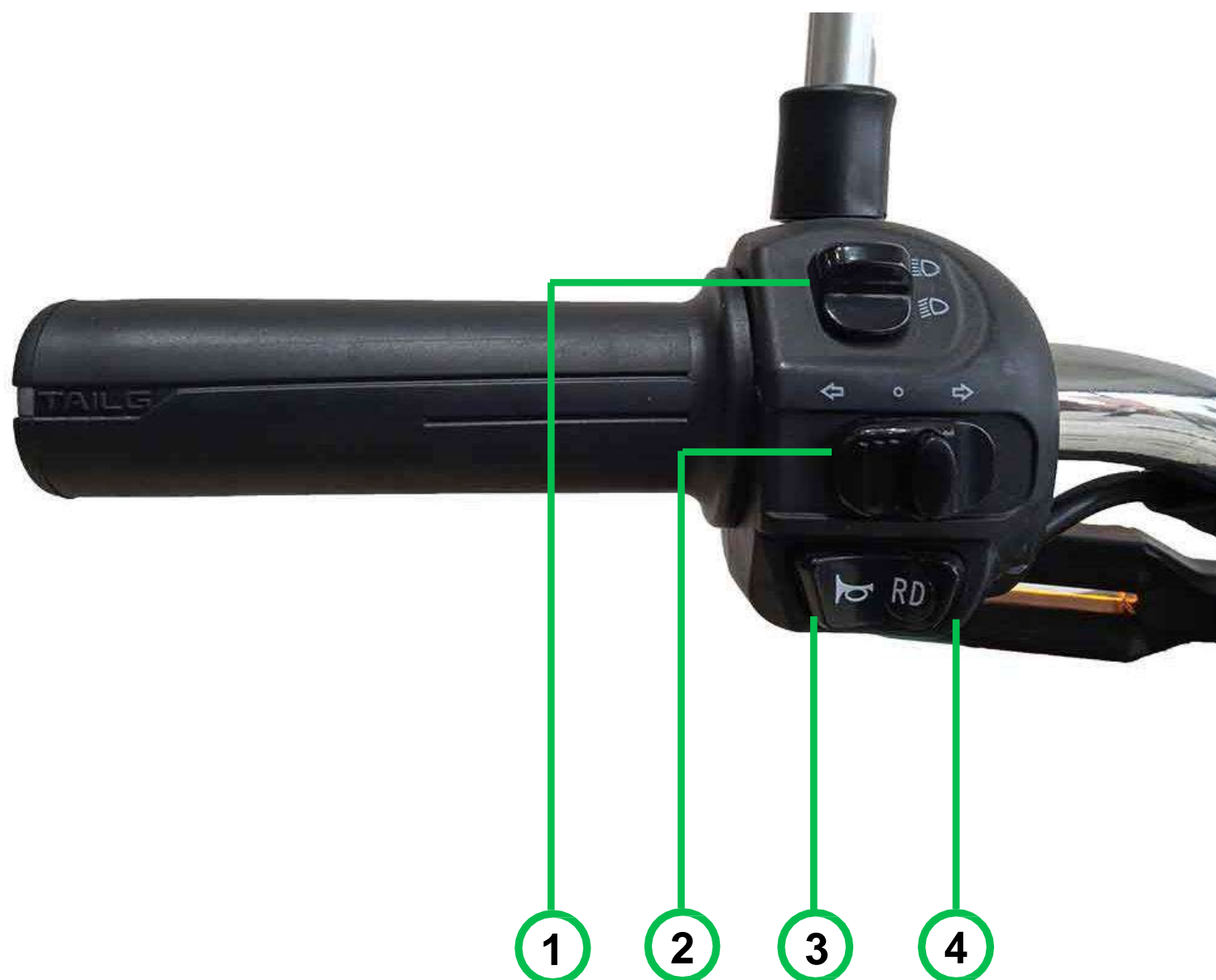

MANDO IZQUIERDO

1. Switch de cambios de luces:

luz cerca

luz lejana (se visualiza en el tablero)

2. Switch de direccionales: Tiene 3 posiciones (izquierda-neutro-derecho).

3. Claxon: Activar bocina.

4. RD: Activador del acelerador.



OPERACIÓN DEL ACELERADOR

El vehículo cuenta con un acelerador de cambio de velocidad en la empuñadura derecha. Girar el acelerador hacia el asiento (hacia atrás) como en la siguiente imagen para empezar a manejar. Para reducir la velocidad se deberá mover en sentido contrario.

- 1) Subir al vehículo y ponerse en posición de conducir.
- 2) Girar la llave a la posición ON.
- 3) Presionar la manilla del freno derecho/izquierdo para activar el acelerador
- 4) Girar el acelerador lentamente para aumentar la velocidad.
- 5) Soltar lentamente el acelerador y aplicar el freno trasero y delantero al mismo tiempo para poder detenerse.
- 6) Retirar la llave del vehículo si no lo utilizará.





PROCESO DE CARGA

Apagar el vehículo antes de realizar la carga.

PASO 1: Levantar la tapa protectora, luego conectar el cargador al puerto de carga (1).

PASO 2: Conectar el enchufe del cargador al tomacorriente de 220V (2). Mostrará un indicador (3) color rojo (batería cargando).

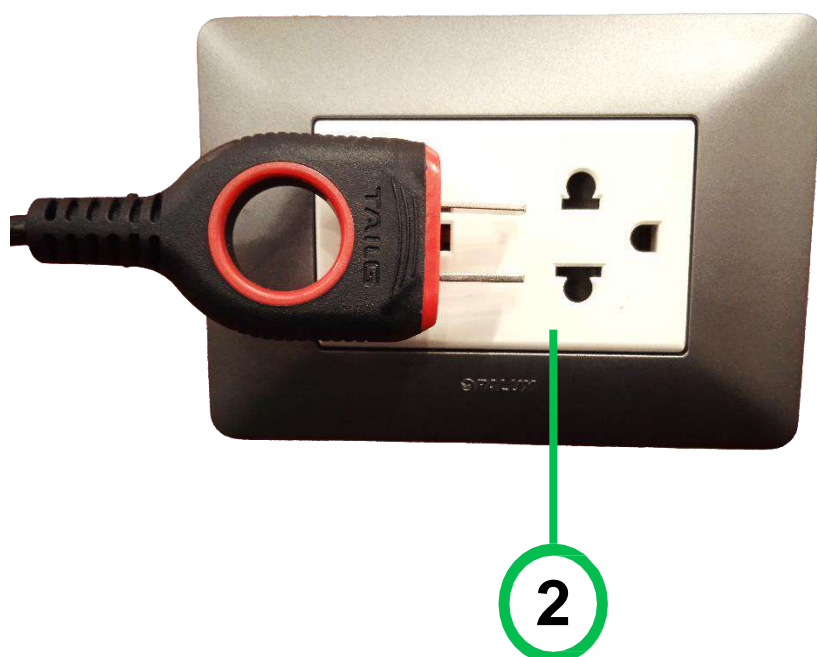
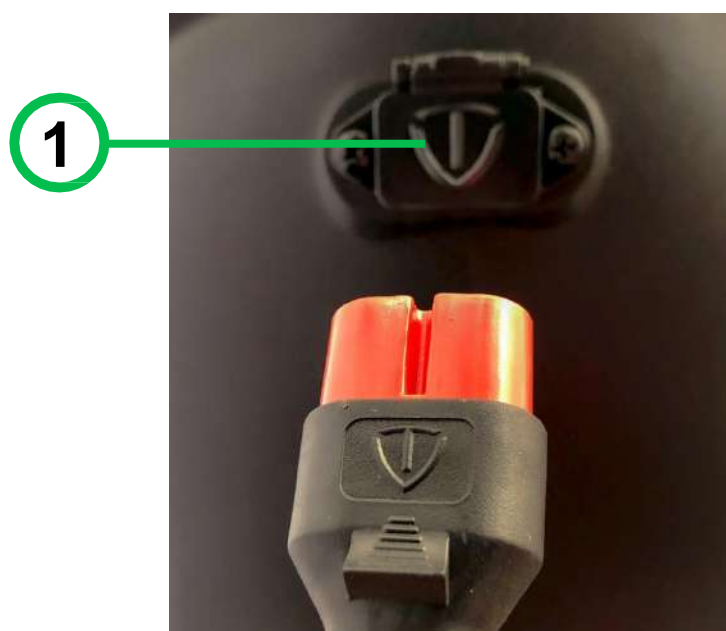

PASO 3: Al finalizar la carga luego de varias horas, el indicador (3) mostrará color verde. Primero desconectar el cargador del tomacorriente y luego del puerto de carga.

La batería estará cargada a un 100% cuando el indicador cambie a color verde.



3

FRENOS

Freno posterior:
Girar en sentido horario la tuerca para ajustar el freno, si siente que se encuentra largo.



Verificar periódicamente el líquido de freno. Si la potencia del frenado disminuye, se debe revisar que no exista ninguna fuga de líquido en la manguera.

DATOS IMPORTANTES



Puerto USB, guantera y gancho.



Guantera amplia, entra un casco.



Posa pie



GreenLine
Vehículos Eléctricos



RECOMENDACIONES



Mantener las llantas en su PSI correcto. Debe calibrarse mensualmente: 38 PSI llanta delantera y 40 PSI llanta posterior.



Obligatorio cargar todos los días la batería utilizando siempre el cargador correcto del vehículo. Si no lo utilizará, este debe cargarse una vez a la semana como mínimo para mantenerlas en buen estado. **Seguir esta recomendación para no dañar la batería.**



La degradación es un proceso natural de todas las baterías. Por ello, a partir de 6 meses la distancia máxima que puede recorrer el vehículo eléctrico se reduce en 75%. Asimismo, de no cuidar el vehículo adecuadamente la autonomía disminuirá drásticamente.



Utilizar siempre los dos frenos (delantero y trasero) simultáneamente para una mayor seguridad.



Sobrepasar el peso máximo soportado del vehículo (150kg), puede ser un riesgo de seguridad. Evitar hacerlo.



No sumergir en agua que supere el nivel del piso o centro del motor del vehículo, en momentos de lluvia. El agua podría causar un corto circuito.

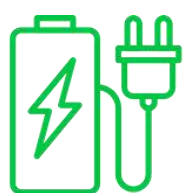

Prevenir que el cargador entre en contacto con el agua o pueda tener golpes fuertes porque dañarían piezas internas.



Realizar el reemplazo de las baterías por profesionales de GreenLine, cuando remplace también deberá sustituir los cables originales de fábrica.

RECOMENDACIONES

SUGERENCIAS PARA EL CONDUCTOR

- Utilizar el casco y mantenerlo abrochado. Además de ser obligatorio de acuerdo a ley, sirve como protección ante cualquier suceso.
- Manejar con precaución. No adelantarse entre dos vehículos en circulación, cualquier movimiento inesperado puede ser peligroso.
- Usar las direccionales, claxon y luces para indicar a los demás conductores cual será su próxima maniobra.
- Emplear ambos frenos. Si desea detenerse, recuerde utilizar los dos frenos para mayor seguridad.
- Evitar manejar con excesiva velocidad en tiempos de lluvia.

MANTENIMIENTO Y LAVADO:

- No lavar el vehículo con gran cantidad de agua, esto evitará que se dañen piezas eléctricas internas.
- Limpiar la superficie de la pintura o de las piezas de plástico con un paño húmedo y luego con uno seco.
- Aplicar lubricantes para mantener las partes metálicas del vehículo en buen estado (cadena, soporte lateral y principal).

Para un mejor funcionamiento de su vehículo eléctrico y mantener la garantía, asista exclusivamente a los talleres de servicio técnico de GreenLine.



GreenLine

Vehículos Eléctricos



TAILOG